

φ100 μm 赤外点光源LEDチップ OPA8510PPS

1. 品名

φ100 μm 赤外点光源LEDチップ OPA8510PPS

2. 最大定格

Ta=25°C

項目	記号	最大定格	単位
許容損失	PD	200	mW
順電流	IF	100	mA
逆電圧	VR	3	V
動作温度	Topr	-30~+100	°C
保存温度	Tstg	-40~+100	°C

3. 電氣的・光学的特性

Ta=25°C

項目	記号	測定条件	最小	標準	最大	単位
順方向電圧	VF	IF=20mA	-	1.5	2.0	V
逆方向電流	IR	VR=3V	-	-	1.0	μA
光出力※	Po	IF=20mA	0.85	1.10	-	mW
発光波長	λp	IF=20mA	-	850	-	nm

※ TO-18ステム実装・レジコート無しにおける弊社所有の積分球で測定した全光量である。

4. 外形・緒元 (単位:μm)

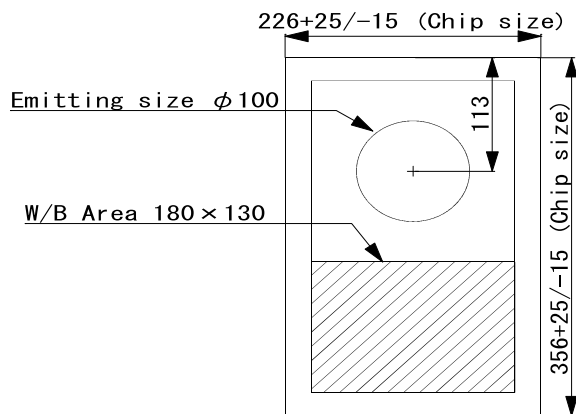

材質	AlGaAs/GaAs sub.
発光面	P Side
表面電極	Au
裏面電極	Au Alloy
チップ厚	280±15 μm

本資料に記載しております内容は、技術の改良、進歩等によって予告なしに変更されることがあります。ご使用の際には、仕様書をご用命の上、内容の確認をお願い致します。

作成日: 2020/10/12 ver5 作成部署: 商品開発事業ディスプレイ化合物設計

φ100 μm 赤外点光源LEDチップ OPA8510PPS

発光スペクトル

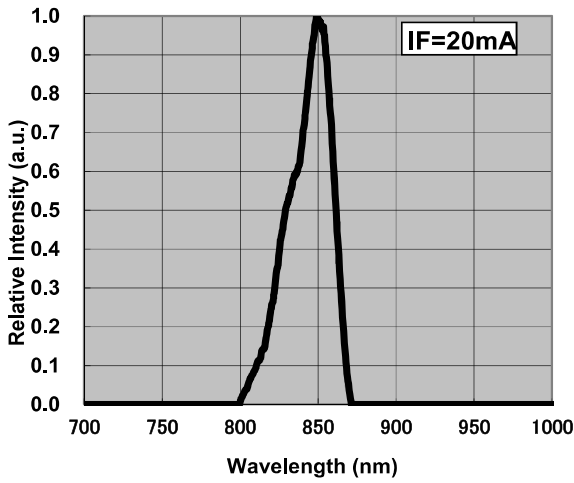

順方向電気特性

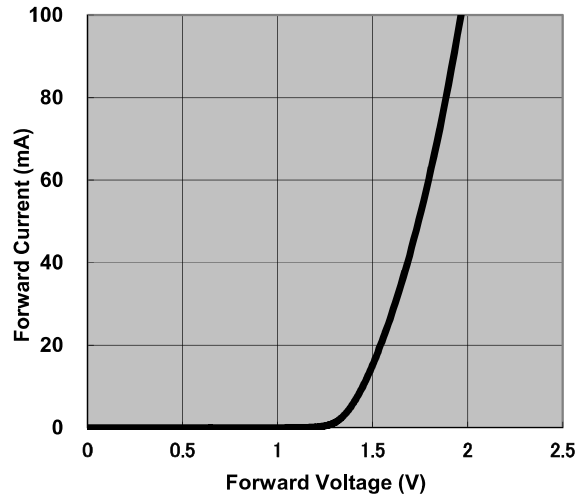

電流-光出力特性

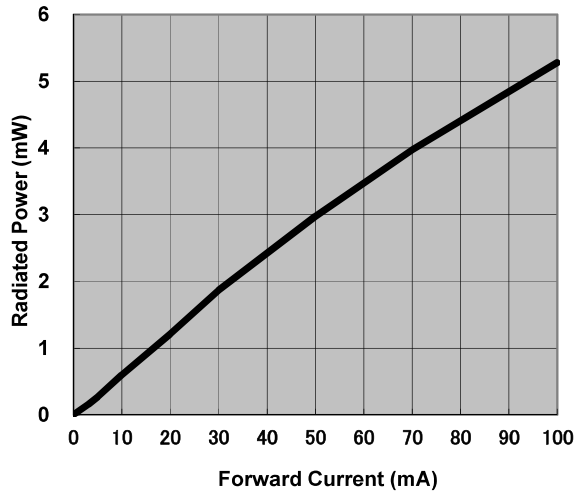

温度依存性 光出力

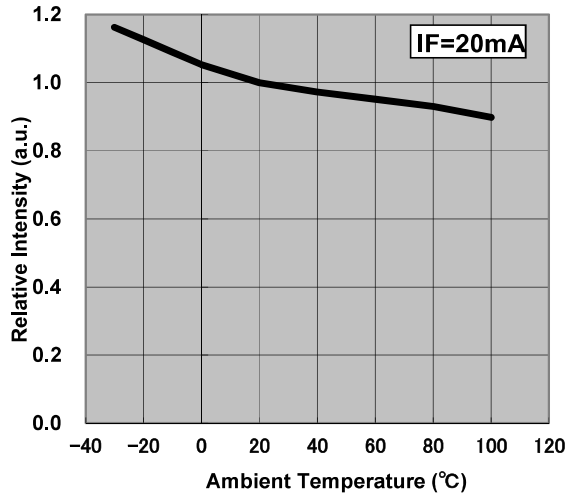

温度依存性 順方向電圧

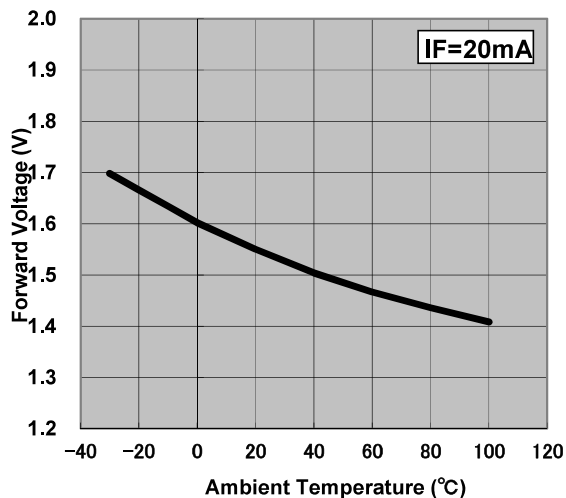

指向性

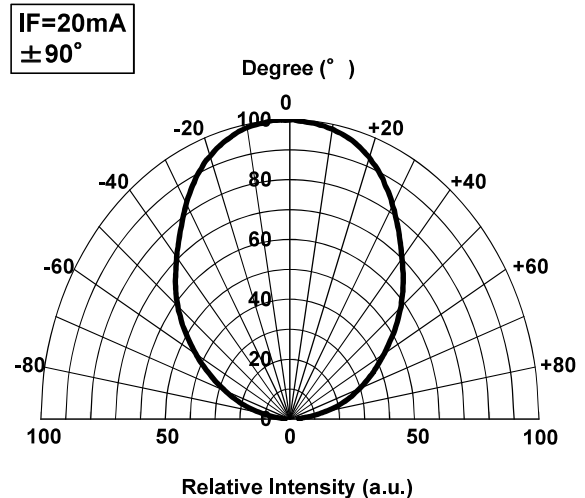

本資料に記載しております内容は、技術の改良、進歩等によって予告なしに変更されることがあります。ご使用の際には、仕様書をご用命の上、内容の確認をお願い致します。