

ペーパーセンサ PAPER SENSOR



PS122TL4-A は、従来のペーパーセンサに対して小型化すると同時に検出エリアを大幅に狭小化した反射型センサです。

PS122TL4-A is a reflective photo IC sensor, which is much smaller, and has even narrower detecting area than our previous paper sensors.

▶ 特長 FEATURES

- 短距離検出: 1mm~10mm
Middle detecting distance: 1mm~10mm
- 高速応答: 0.5ms
High speed responsibility: 0.5ms
- 超小型パッケージ: L20.8mm×W8mm×H8mm
Ultra small package: L20.8mm×W8mm×H8mm
- 変調方式採用で外乱光に強い
Exterior light endure by phase-modulation
- 高温対応: 85℃
For high operating temperature: 85℃
- 狭指向性: φ10
Narrow directivity: φ10
- フラットな検出面で清掃が容易
Flat detecting surface for easy cleaning

▶ 最大定格 MAXIMUM RATINGS

(Ta=25℃)

Item	Symbol	Rating	Unit
電源電圧 Supply voltage	Vcc	-0.5~5.5	V
出力電圧 Output voltage	Vo	-0.5~16	V
ローレベル出力電流 Low level output current	I _{oL}	30	mA
動作温度 Operating temp.	T _{opr.}	-10~+85	℃
保存温度 Storage temp.	T _{stg.}	-20~+85	℃

- *1 氷結、結露の無き事
No icebound or dew
- *2 コネクタの抜き差しは常温にて行って下さい
Connect/disconnect connector under normal temperature

▶ 用途 APPLICATIONS

複写機、プリンタ
Copier, Printer

▶ 電気的光学的特性 ELECTRO-OPTICAL CHARACTERISTICS

(Ta=25℃)

Item	Symbol	Conditions	Min.	Typ.	Max.	Unit
動作電源電圧 Operating supply voltage	Vcc	—	4.75	—	5.25	V
ローレベル出力電圧 Low level output voltage	V _{oL}	Vcc=5V, I _{oL} =11mA	—	—	0.4	V
ハイレベル出力電圧 High level output voltage	V _{oH}	Vcc=5V, R _L =1kΩ	4.5	—	—	V
消費電流 Supply current	I _{cc}	Vcc=6V 平滑値 Smoothed value	—	12	35	mA
最短検出距離 Mimimum detecting distance	L _{DS}	OD : 0.05	—	—	1	mm
		OD : 1.4	—	—	3	mm
最長検出距離 Maximum detecting distance	L _{DL}	Vcc=5V R _L =1kΩ	10	—	—	mm
		OD : 1.4	7	—	—	mm
非検出距離 Non-detecting distance	L _{NS}	OD : 0.05	—	—	27	mm
		CIEGAL DOMY 8103	—	—	12	mm
応答時間 Response time	T _{PLH} /T _{PHL}	Vcc=5V, R _L =1kΩ	—	—	0.5	ms
非検出範囲 Non-detecting range	L _{NA}	POM White	—	—	φ10×h27	mm
耐外乱光照度 Exterior light endure	E _v	Vcc=6V 白熱灯 Incandescent light	3000	—	—	lx
出力形態 Output state	—	NPN transistor opencollector output/Low level output when the sensor detects light				

本資料に記載しております内容は、技術の改良、進歩等によって予告なしに変更されることがあります。ご使用の際には、仕様書をご用命の上、内容の確認をお願い致します

The contents of this data sheet are subject to change without advance notice for the purpose of improvement. When using this product, please refer to the latest specifications.

■ 相対検出距離-角度依存性 (主走査)

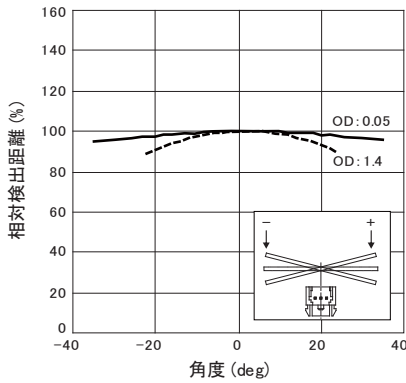

■ 相対検出距離-角度依存性 (副走査)

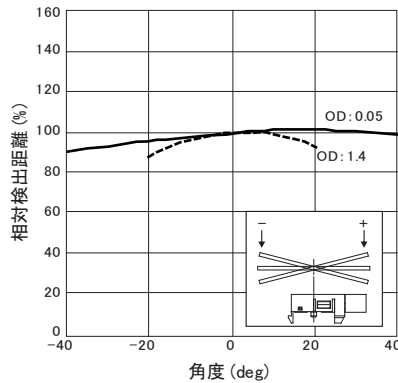

■ 温度特性

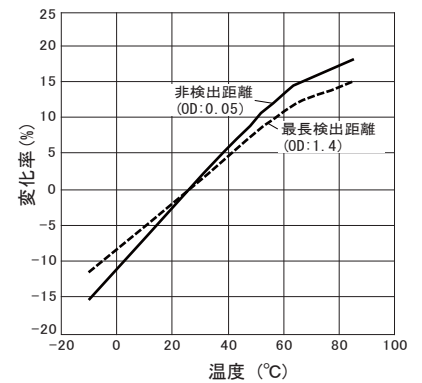

■ 温度特性

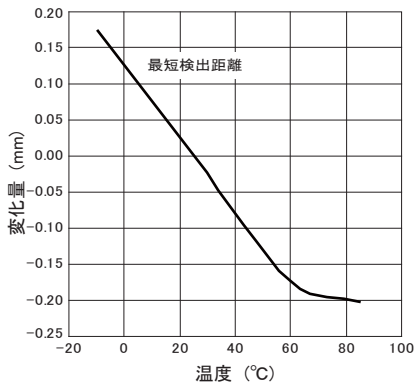

■ 検出位置特性*1

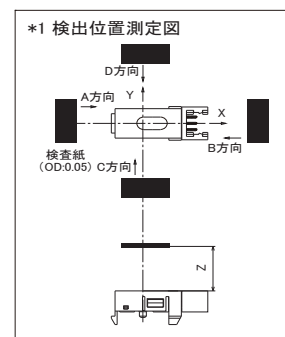
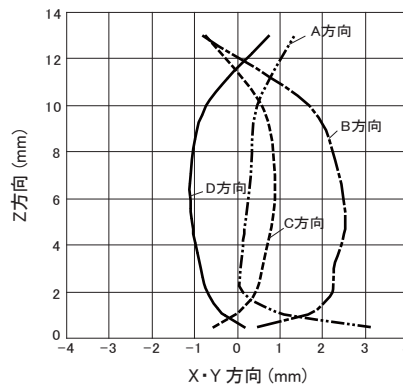

▶ 外形寸法 DIMENSIONS (Unit : mm)

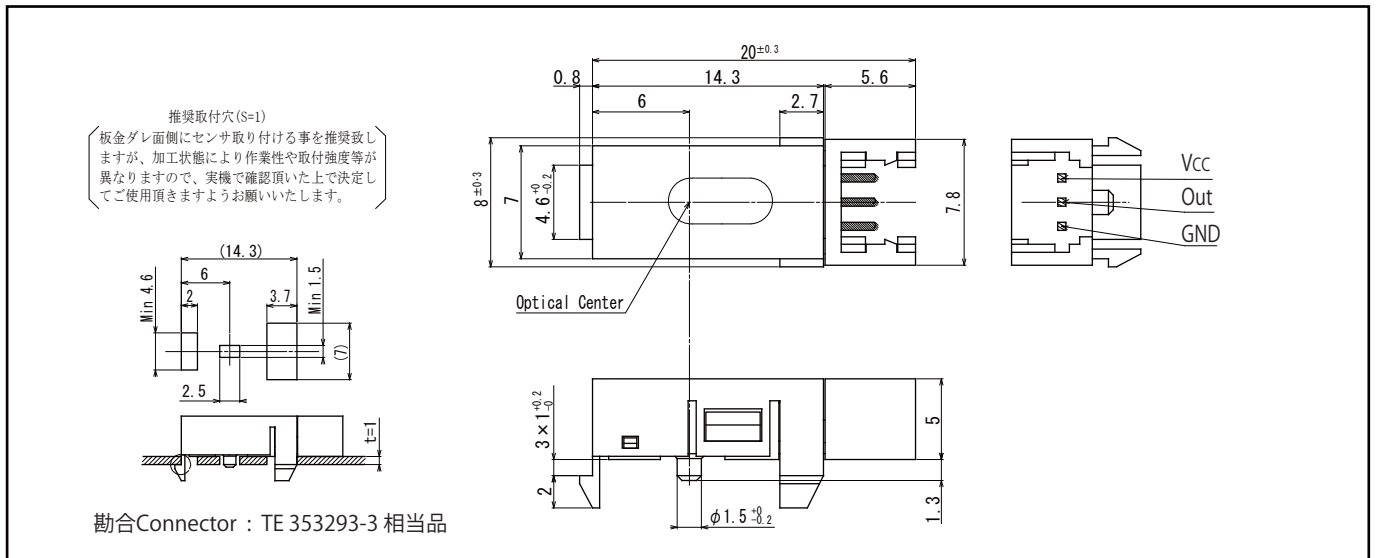

問い合わせ先/A REFERENCE

URL <http://www.kodenshi.co.jp>

■ 西日本 : 本社 西営業

TEL 0774-20-3559 FAX 0774-24-1031

■ 東日本 : コーデンシTK株式会社 営業推進

TEL 03-6455-0280 FAX 03-3461-1566

本資料に記載しております内容は、技術の改良、進歩等によって予告なしに変更されることがあります。ご使用の際には、仕様書をご用命の上、内容の確認をお願い致します
 The contents of this data sheet are subject to change without advance notice for the purpose of improvement. When using this product, please refer to the latest specifications.