

フォトインタラプタ PHOTOINTERRUPTERS



LG248NL は、高出力赤外発光ダイオードとフォトICを組み合わせた透過型フォトインタラプタです。高精度位置検出に適し、高性能、高信頼性の物体検出システムの構成が容易です。

LG248NL is Transmission type photointerrupter combined high power GaAs IRED with Photo-IC. Being suitable for highly accurate position detecting, it is great help in developing an object detecting system of high performance and high reliability.

遮光時ハイレベル出力 / High level output at shielding

品番末尾の はコネクタの種類を表します。

	Maker	品番
1	日本AMP	292130-3
2	JST	S3B-PH-K(LF)
3	ヒロセ	DF3A-3P-2DS(01)
5	京セラエルコ	00-8283-0311-000-000+

▶ 特長 FEATURES

コネクタ接続タイプ(日本AMP製標準装備)
Connector type AMP(JAPAN), Ltd.

ギャップ幅: 5.0mm
GAP: 5.0mm

スナップイン取り付け
Snap-in mount

取り付け板厚: 1.0mm, 1.2mm, 1.6mmに対応
3 kinds of mounting plate thicknesses:
1.0mm, 1.2mm, 1.6mm

▶ 最大定格 MAXIMUM RATINGS

(Ta = 25 °C)

Item	Symbol	Rating	Unit
電源電圧	Supply voltage	V _{CC}	7 V
出力電圧	Output voltage	V _O	8 V
ローレベル出力電流	Low level output current	I _{OL}	16 mA
出力トランジスタ許容損失	Power dissipation	P _O	100 mW
動作温度	Operating temp.	Topr.	-20 ~ +90
保存温度	Storage temp.	Tstg.	-30 ~ +95

*1. コネクタの抜き差しは常温にて行ってください。
The connector shall be inserted or pulled out at normal temperature.

*2. 氷結、結露の無き事
No icebound or dew

▶ 用途 APPLICATIONS

複写機、プリンター、自動改札機、自動券売機
Copiers, Printers, Auto stampers,
Ticket vending machines

▶ 電気的光学的特性 ELECTRO-OPTICAL CHARACTERISTICS

(Ta = 25 °C)

Item	Symbol	Conditions	Min.	Typ.	Max.	Unit.
動作電源電圧	Operating supply voltage	V _{CC}	4.5		5.5	V
ローレベル出力電圧	Low level output voltage	V _{CC} =5V, I _{OL} =16mA, 入光状態(Non-shading)		0.2	0.4	V
ハイレベル出力電圧	High level output voltage	V _{CC} =5V, R _L =10k, 遮光状態(Shading)	4.5			V
ローレベル供給電流	Low level supply current	V _{CC} =5V, 入光状態(Non-shading)		13	17	mA
ハイレベル供給電流	High level supply current	V _{CC} =5V, 遮光状態(Shading)		13	17	mA
応答周波数	Frequency	f, V _{CC} =5V, R _L =10k	3000			Hz

本資料に記載しております内容は、技術の改良、進歩等によって予告なしに変更されることがあります。ご使用の際には、仕様書をご用命のうえ、内容の確認をお願い致します。

The contents of this data sheet are subject to change without advance notice for the purpose of improvement. When using this product, would you please refer to the latest specifications.

フォトインタラプタ PHOTOINTERRUPTERS

出力側許容損失/周囲温度 P_o / T_a

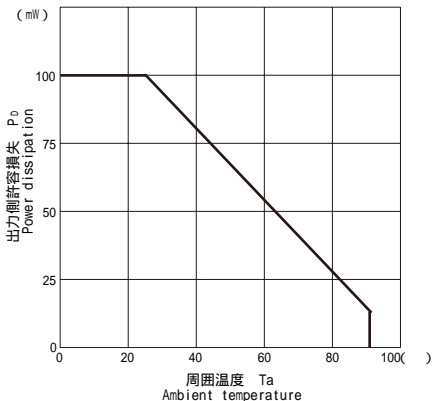

順電流 / 順電圧特性 I_f / V_f

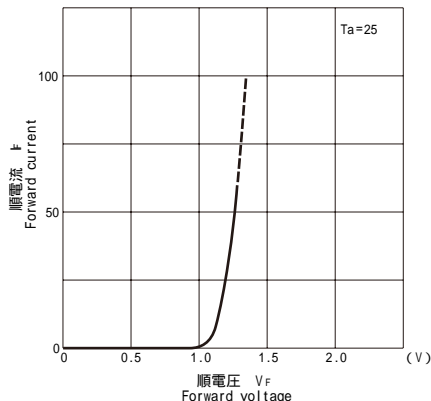

ローレベル出力電圧 / ローレベル出力電流特性 V_{OL} / I_{OL}

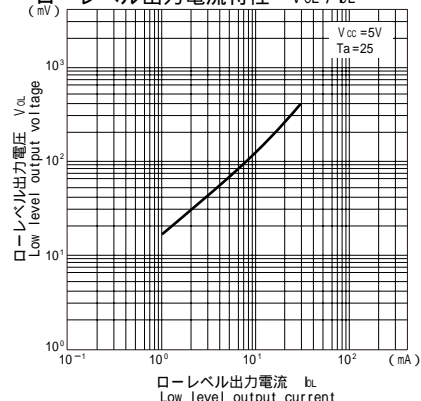

ローレベル出力電圧 / 周囲温度特性 V_{OL} / T_a

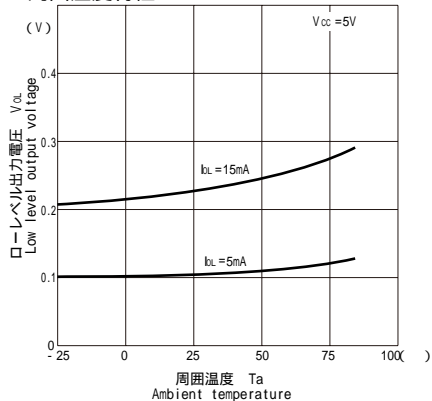

位置検出特性

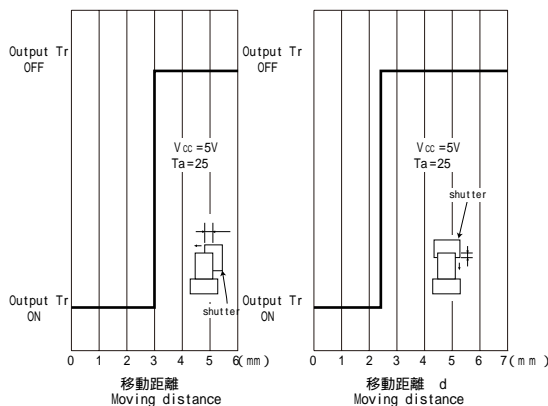

推奨取付寸法

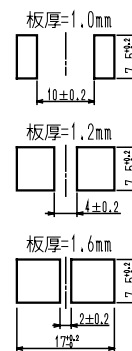

本資料に記載しております内容は、技術の改良、進歩等によって予告なしに変更されることがあります。ご使用の際には、仕様書をご用命のうえ、内容の確認をお願い致します。

The contents of this data sheet are subject to change without advance notice for the purpose of improvement. When using this product, would you please refer to the latest specifications.

フォトインタラプタ PHOTOINTERRUPTERS

▶ 外形寸法 DIMENSIONS (Unit : mm)

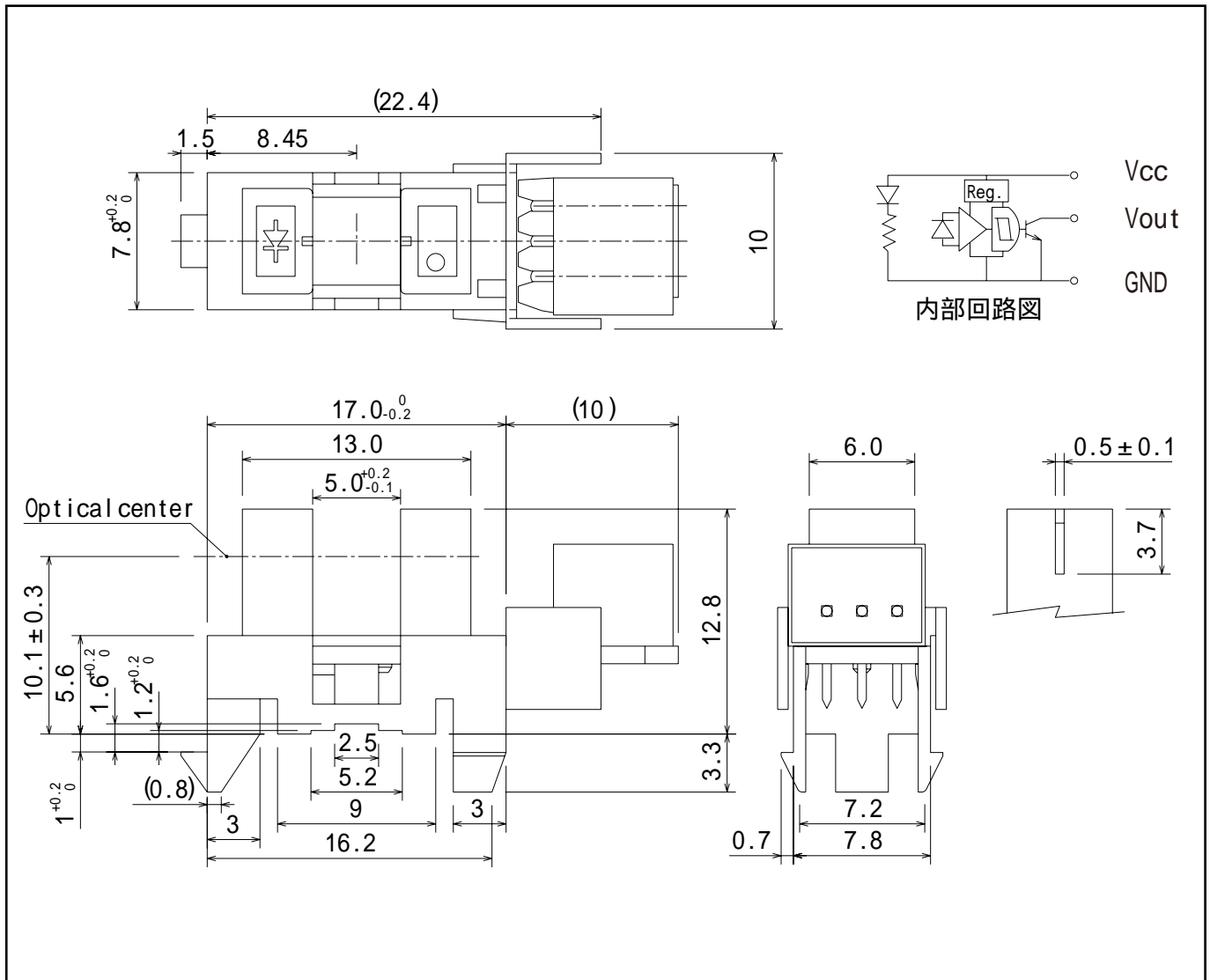

問い合わせ先/A REFERENCE

URL <http://www.kodenshi.co.jp>

東京営業/TOKYO SALES

TEL 03-5496-4711 FAX 03-5496-4710

京都営業/KYOTO SALES

TEL 0774-20-3559 FAX 0774-24-1031

海外/OVERSEAS

TEL +81-(0)774-24-1138 FAX +81-(0)774-24-1031

本資料に記載しております内容は、技術の改良、進歩等によって予告なしに変更されることがあります。ご使用の際には、仕様書をご用命のうえ、内容の確認をお願い致します。

The contents of this data sheet are subject to change without advance notice for the purpose of improvement. When using this product, would you please refer to the latest specifications.