

PINフォトダイオード PIN PHOTODIODES



HPI304R4Lは、縦型可視光カット樹脂モールドタイプの超高速応答、高出力のシリコンPIN形フォトダイオードです。薄型、小型で実装が容易です。

The HPI304R4L is a high-output, high-speed silicon photodiode mounted in a side-viewing plastic package with visible lightcut filter. This photodiode is both compact and easy to mount.

▶ 特長 FEATURES

- 広域可視光カット樹脂モールドタイプ  
visible ray widely cut of mold type
- 高速応答  
High-speed response
- 高信頼性  
High reliability
- ロングリード 42.5mm(Min.)  
Long leads type 42.5mm(Min.)

▶ 最大定格 MAXIMUM RATINGS

(Ta=25°C)

Item	Symbol	Rating	Unit
逆電圧 Reverse voltage	$V_R$	40	V
許容損失 Power dissipation	$P_D$	—	mW
動作温度 Operating temp.	$T_{opr.}$	-30~+70	°C
保存温度 Storage temp.	$T_{stg.}$	-40~+80	°C
半田付温度 Soldering temp. *1	$T_{sol.}$	260	°C

\*1. リード根元より2mm離れた所で  $t=5$  s  
For MAX. 5 seconds at the position of 2mm from the resin edge

▶ 用途 APPLICATIONS

光電スイッチ  
Optical switches

▶ 電気的光学的特性 ELECTRO-OPTICAL CHARACTERISTICS

(Ta=25°C)

Item	Symbol	Conditions	Min.	Typ.	Max.	Unit.
開放電圧 Open circuit voltage	$V_{oc}$	$E_v=1,000Lx$ *2	—	0.38	—	V
短絡電流 Short circuit current	$I_{sc}$	$E_v=1,000Lx$ *2	—	8	—	$\mu A$
暗電流 Dark current	$I_d$	$V_R=10V$	—	—	20	nA
端子間容量 Capacitance	$C_t$	$V=10V, f=1MHz$	—	6	—	pF
分光感度 Spectral sensitivity	$\lambda$	—	860~1100			nm
ピーク感度波長 Peak wavelength	$\lambda_p$	—	—	960	—	nm
半値角 Half angle	$\Delta \theta$	—	—	$\pm 45$	—	deg

\*2. 色温度=2856K標準タングステン電球  
Color temp. = 2856K standard Tungsten lamp

本資料に記載しております内容は、技術の改良、進歩等によって予告なしに変更されることがあります。ご使用の際には、仕様書をご用命のうえ、内容の確認をお願い致します。

The contents of this data sheet are subject to change without advance notice for the purpose of improvement. When using this product, would you please refer to the latest specifications.

PINフォトダイオード PIN PHOTODIODES

■短絡電流/順電圧特性  $I_{sc}/V_F$

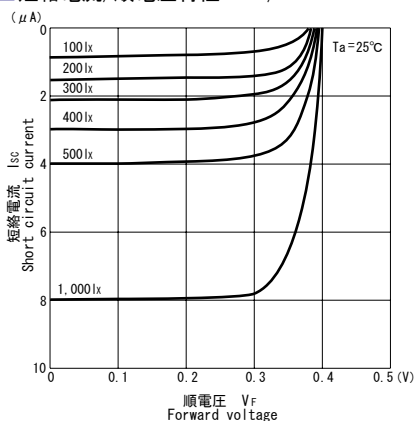

■短絡電流/照度特性  $I_{sc}/E_v$

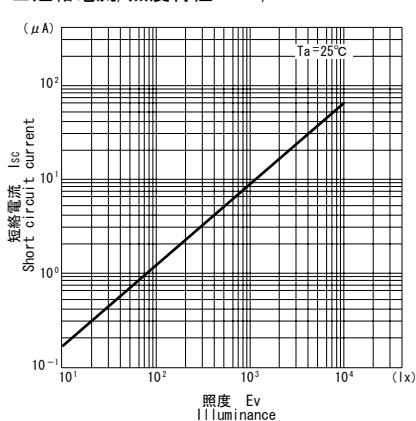

■暗電流/周囲温度特性  $I_d/T_a$

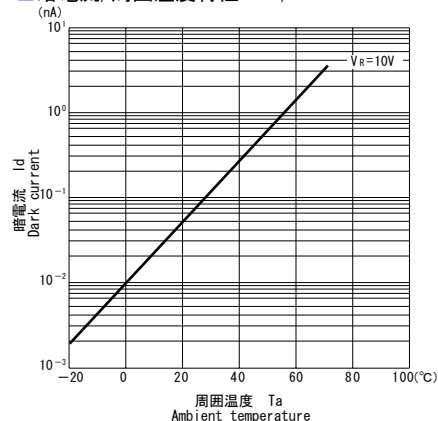

■分光感度特性

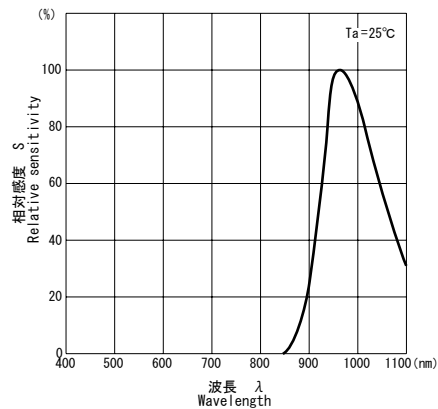

■暗電流/逆電圧特性  $I_d/V_R$

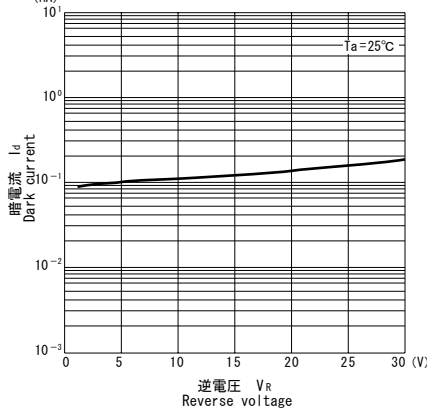

■指向特性

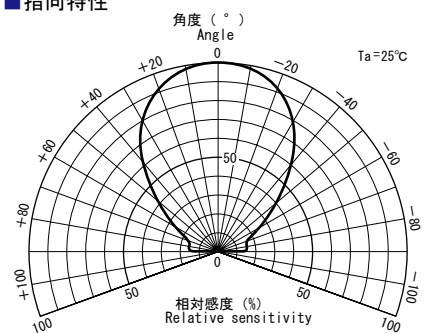

■端子間容量/逆電圧特性  $C_t/V_R$

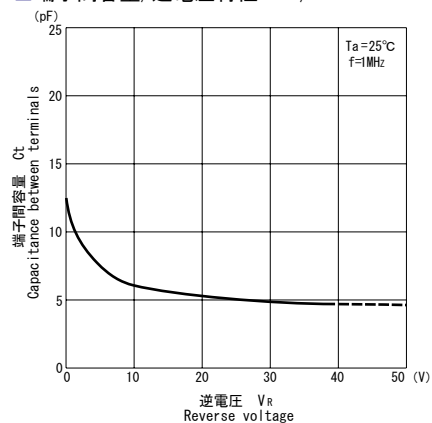

本資料に記載しております内容は、技術の改良、進歩等によって予告なしに変更されることがあります。ご使用の際には、仕様書をご用命のうえ、内容の確認をお願い致します。

The contents of this data sheet are subject to change without advance notice for the purpose of improvement. When using this product, would you please refer to the latest specifications.

▶ 外形寸法 DIMENSIONS(Unit : mm)

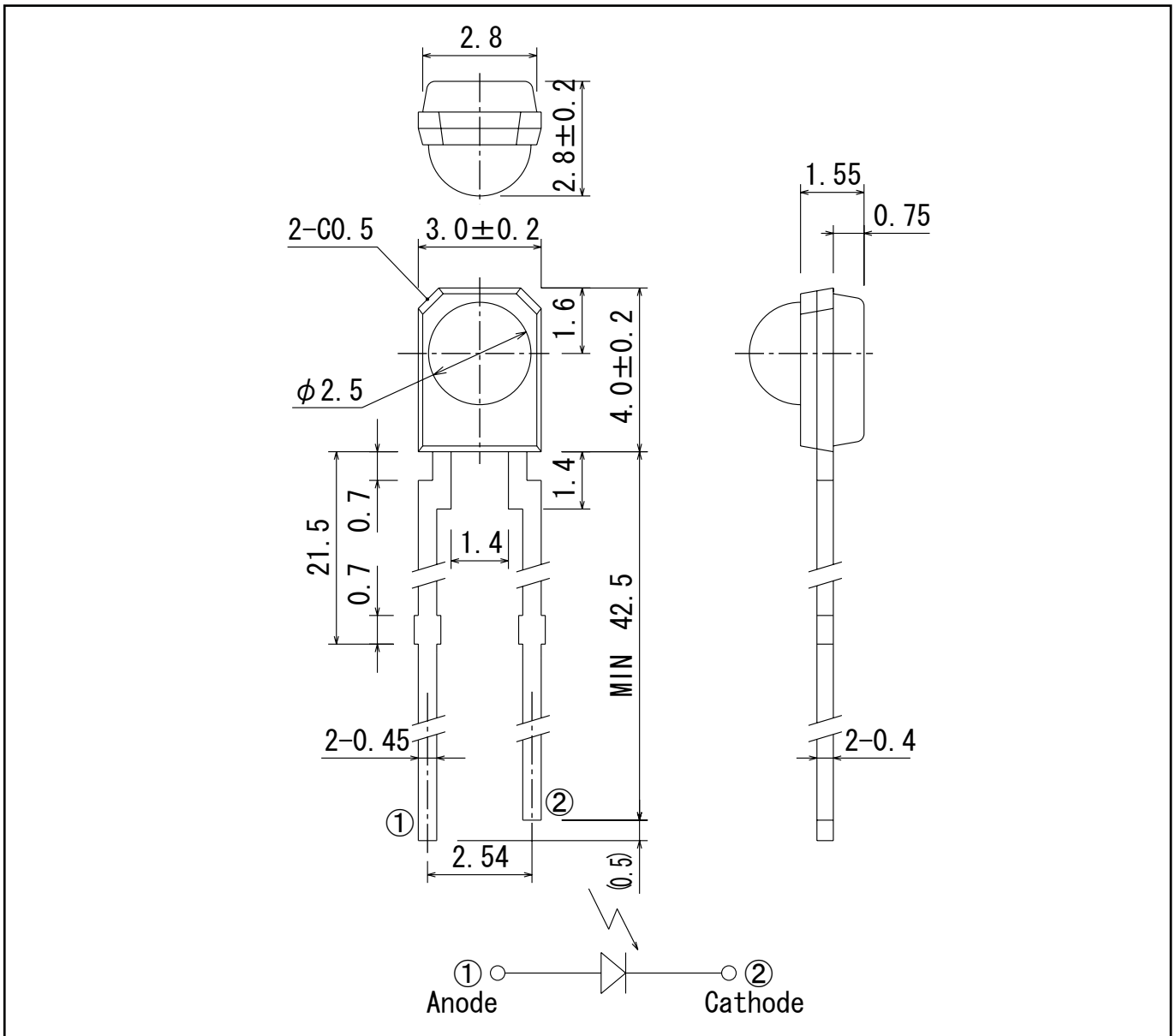

問い合わせ先/A REFERENCE

URL <http://www.kodenshi.co.jp>

- 東京営業/TOKYO SALES TEL 03-5496-4711 FAX 03-5496-4710
- 京都営業/KYOTO SALES TEL 0774-20-3559 FAX 0774-24-1031
- 海外/OVERSEAS TEL +81-(0) 774-24-1138 FAX +81-(0) 774-24-1031

本資料に記載しております内容は、技術の改良、進歩等によって予告なしに変更されることがあります。ご使用の際には、仕様書をご用命のうえ、内容の確認をお願い致します。

The contents of this data sheet are subject to change without advance notice for the purpose of improvement. When using this product, would you please refer to the latest specifications.